

*Keep the battery away from babies and small children.

*If the battery leaks:

*Do not allow the leaking fluid to come in contact with your skin, eyes or clothing.
If already in contact, rinse with clean water immediately and seek medical advice.

*Keep the battery away from fire since this may cause the battery to explode.

*Do not attempt to open or service the battery yourself.

*Do not dispose battery in fire or water.

*Recycle or dispose used batteries according to the local regulations.

ROAD AND ENVIRONMENTAL SAFETY

*Turn off the smartbook in areas with a potentially explosive atmosphere or where flammable objects exist such as gas stations, fuel depots, and chemical plants among others. Sparks from these areas could cause explosion or fire and result in injury or even death.

*Do not use hand-held phones while driving a vehicle. Use hands-free devices as an alternative.

SAFETY IN AIRCRAFT

Do not use the smartbook on board an aircraft. The smartbook's network signals may cause interference to the navigation system. As a safety measurement, it is against the law in most countries to use the smartbook on board an aircraft.

Copyright © . All Rights Reserved.

Android is a trademark of Google Inc.

Java, JME and all other Java-based marks are trademarks or registered trademarks of Sun Microsystems, Inc. in the United States and other countries.

Q&A

1.The speed of first boot is slow.

A: The OS needs 3 to 5 minutes to install pre-installed applications.

2.SmartBook can't connect Wi-Fi.

A: * Please assure ISP's wireless network is available.

* Please assure the login name and passwords are correct.

* Please assure there is no wall or any other barriers between wireless AP and Smartbook.

3.3G signal is poor

A:*Please assure the internal antenna isn't covered by any barriers.

*The place you are staying has a weak 3G signal or a 3G poor signal.

4.The SmartBook's surface is a little bit hot.

A: It is normal when users apply many applications at the same time , when device is charging or when users set up the brightness value at the max.

HYUNDAI

MB-9730



www.hyundaitechologies.com

Inhalt

1. Allgemeines.....	2
1.1 MID Einleitung.....	2
1.2 Ausstattungsmerkmale.....	2
1.3 Spezifikationen	3
2. Funktionen	3
2.1 Tastenbelegung.....	3
2.2 Die Menüs.....	4
a. Hauptmenü	4
b. Symbole	4
2.3 E-Mail-Einstellungen	5
2.4 WLAN-Einstellungen.....	7
2.5 3G-Einstellungen.....	7
2.6 Bluetooth-Einstellungen	8
2.7 Websuche.....	8
2.8 Software installieren.....	9
2.9 Speicherkarte	10
2.10 Musik.....	11
2.11 Video.....	12
2.12 Kurzanleitung.....	13

1.1 Einleitung

Das MID (Mobile Internet Device) ist ein Mobilgerät, welches Ihnen das Internet und das Multimedia-Erlebnis für unterwegs bietet.

1.2 Ausstattungsmerkmale

- * Hauptplatine: Marvell PXA303 Prozessor.
- * Betriebssystem: Google Android, Vielzahl von Anwendungen Dritter.
- * LCD: 7-Zoll-Sensorbildschirm.
- * Schwerkraftsensor (nicht für alle Anwendungen geeignet).
- * Unterstützt WLAN und 3G-Netzwerk, Benutzung wie Ihr PC zuhause; jederzeit erreichbar über MSN, E-Mail, Websuche, Online-Spiele usw.
- * Unterstützt viele Bild-, Audio- und Videoformate.

1.3 Spezifikationen

Bedienelemente und Funktionen

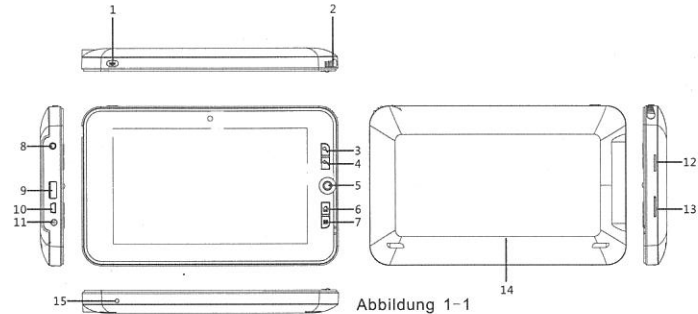

1. EIN/AUS
3. Websuche
5. Trackball
7. Menü
9. USB-Host (für 3G-Dongle)
11. DC 5 V Eingang
13. SIM-Karte (optional)
15. Rückstelllaste

2. Schreibstift
4. Zurück
6. Home
8. Ohrhörerbuchse
10. USB-Slave
12. TF-Kartenleser
14. Geräterückseite

Spezifikationen

	Ausstattung	Beschreibung
Allgemein	Modell	MB-9730
	CPU	Marvell PXA303 Prozessor
	Kern	XSCALE 624 MHz Frequenz
	DDR-RAM	128 MB (bis zu 512 MB)
	NAND FLASH	256 MB
	Betriebssystem	Android 1.5
	Anschluss	WLAN integriert
	OFFICE	Unterstützt Office (Word/Excel), PDF Viewer
	USB	USB-Synchronisation
	Akku	Li-Polymer, 5000 mAh/3,7 V, bis zu 4 Stunden Betrieb. Bei Nichtgebrauch alle 15 Tage laden (Uhr läuft).
	Netzteil	AC 100 V-240 V, DC 5 V, 3 A, Frequenz 50-60 Hz
	Speicherkarte	Unterstützt bis zu 16 GB TF-Karte
	Zubehör	Akku, USB-Kabel, Netzteil, Ohrhörer und TF-Karte
Outlook	Farbe	Schwarz oder weiß
	Bildschirm	7-Zoll TFT-Sensorbildschirm, Auflösung 800x480
	Abmessungen	200mm x 125mm x 19.5mm
	Videoformate	Mp4, 3GP ...
	Audioformate	Standard Musicplayer, unterstützt mp3, wav ...
	Spiele	Drittanbieter
	E-Book-Lesegerät	Integriertes E-Book-Lesegerät, unterstützt txt
Bildformate	Unterstützt JPG, TIF, BMP, PNG, GIF ...	

2.Funktionen

2.1 Tastenbelegung

Home	Rückkehr zur Homepage.
Menu	1. Gerät entsperren. 2. Systemeinstellungen aufrufen. Hier haben Sie mehrere Optionen für Ihre Anwendungen.

Zurück	Einen Schritt zurück oder vorheriges Menü aufrufen.
Websuche	URL-Eingabe aufrufen.

2.2 Die Menüs

a. Hauptmenü



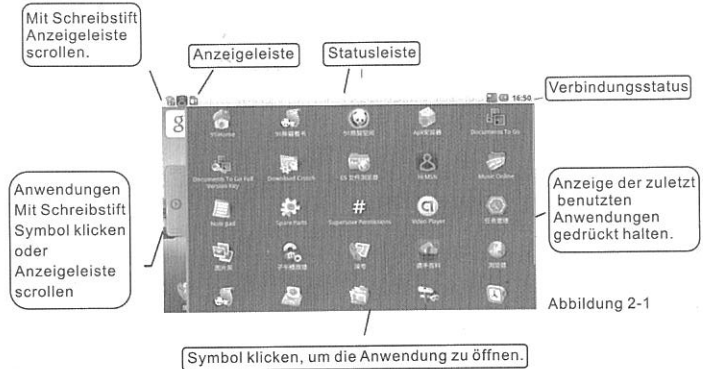

Im Hauptmenü werden die Anwendungen angezeigt. Mit den Shortcut-Symbolen öffnen Sie die einzelnen Anwendungen auf.

















Mit  öffnen Sie das Hauptmenü, wie in Abbildung 2-1 dargestellt.



b. Symbole

Bei einer Benachrichtigung in der Statusleiste klicken Sie sie mit dem Schreibstift und öffnen Sie die Statusleiste. Das Benachrichtigungsfenster wird angezeigt. Klicken Sie die Benachrichtigung. Durch Hochschieben schließen Sie das Fenster wieder. Folgende Symbole werden angezeigt:

	Neue E-Mail		Stummschaltung
	Neue Instant Message		GPS betriebsbereit und Signal

	Neue Sprachmitteilung		Upload/Download
	Kalender / Aufgabenliste		Download beendet
	Weckalarm aktiviert		GSM Signal und Roaming
	Musikwiedergabe		GPRS betriebsbereit und Daten werden übertragen
	Synchronisierung		3G betriebsbereit und Daten werden übertragen
	SD-Karte voll		Mehr
	WLAN verbunden, nutzbare WLAN-Signale		Akkustatus
	Flugmodus		Akku wird geladen
	Keine SIM-Karte		

2.3 E-Mail-Einstellungen

E-Mail-Einstellungen

Stellen Sie Ihr POP3- und IMAP-E-Mail-Konto zum Senden und Empfangen von E-Mails ein.



Abbildung 2-2

Einstellung:

1. Klicken Sie die Funktionsschaltfläche zum Öffnen des Anwendungsfensters.
2. Klicken Sie das Symbol „E-Mail“ zur Anzeige der E-Mail-Einstellungen.
3. Klicken Sie „Weiter“.
4. Geben Sie die E-Mail-Adresse und das Passwort ein.
5. Klicken Sie „Weiter“ und wählen Sie POP3 oder IMAP.
6. Klicken Sie „Weiter“, um die Verfügbarkeit des E-Mail-Servers zu überprüfen.
7. Der Posteingang wird automatisch angezeigt, wenn der Server verfügbar ist.



Abbildung 2-3

E-Mail-Konto löschen

Sie können Ihr POP3- oder IMAP-E-Mail-Konto vom Gerät löschen.

1. Klicken Sie die Funktionsschaltfläche zum Öffnen des Anwendungsfensters.
2. Klicken Sie das Symbol „E-Mail“.
3. Rufen Sie den Posteingang auf.
4. Drücken Sie **Menü**.
5. Klicken Sie „Account“.
6. Klicken Sie zum Löschen des E-Mail-Kontos.
7. Klicken Sie „Konto löschen“.
8. Klicken Sie „Bestätigen“, um die Löschung zu bestätigen.

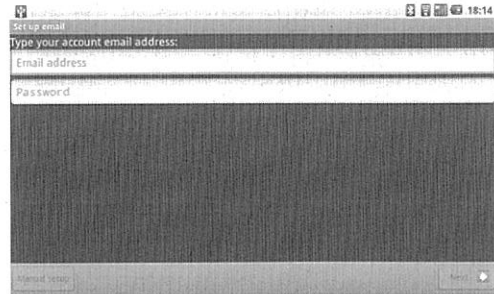
E-Mail senden

1. Klicken Sie die Funktionsschaltfläche zum Öffnen des Anwendungsfensters.
2. Klicken Sie das Symbol „E-Mail“.
3. Neue E-Mails werden automatisch empfangen. Klicken Sie die neue E-Mail.
4. Drücken Sie **Menü**.
5. Klicken Sie „Verfassen“, um eine neue E-Mail zu schreiben.
6. Öffnen Sie die virtuelle Tastatur.
7. Geben Sie den Namen oder die E-Mail-Adresse in das Feld „AN“ ein. Einer oder mehrere entsprechende Kontakte werden zur Auswahl angezeigt.
8. Geben Sie Betreffzeile und Inhalte ein.
9. Klicken Sie die Funktionsschaltfläche, um Dateien anzuhängen.

10. Klicken Sie „Anhang“.
11. Wählen Sie die entsprechenden Dateien.
12. Klicken Sie „Senden“.

Hinweis: Haben Sie mehr als ein E-Mail-Konto und möchten Sie eines davon zum Senden benutzen, so wählen Sie es, bevor Sie „Verfassen“ klicken.

2.4 WLAN-Einstellungen

Ihr Gerät kann sich mit einem WLAN-Netzwerk verbinden.

1. Klicken Sie das Symbol der Anwendung zum Öffnen des Anwendungsmenüs.
2. Klicken Sie im Anwendungsmenü „Einstellungen“.
3. Klicken Sie „Drahtlos-Steuerung“.
4. Klicken Sie „WLAN“, um das WLAN-Netzwerk zu öffnen.
5. Klicken Sie „WLAN-Einstellungen“. Das Gerät sucht automatisch nach dem WLAN-Signal.
6. Wählen Sie ein WLAN-Netzwerk. Geben Sie das Passwort ein, falls benötigt.
7. Klicken Sie „Verbinden“.



Abbildung 2-4

& Bluetooth Funktionen: N/A

2.5 3G-Einstellungen

Ihr Gerät kann sich mit einem 3G-Netzwerk verbinden.

1. Klicken Sie das Symbol der Anwendung zum Öffnen des Anwendungsmenüs.
2. Klicken Sie im Anwendungsmenü „Einstellungen“.
3. Klicken Sie „Drahtlos-Steuerung“.
4. Klicken Sie „Mobile Netzwerke“.
5. Starten Sie das Gerät neu und rufen Sie das Einstellungsmenü auf.
6. Klicken Sie „Mobile Netzwerkeinstellungen“.
7. Klicken Sie „Zugangspunkte“. Drücken Sie **Menü** zur Anzeige der Funktionen.
8. Klicken Sie „Neues APN“ zur Anzeige der Funktionen.
9. Klicken Sie „Name“ und geben Sie den Namen des 3G-Netzwerks ein.
10. Klicken Sie „APN“ und klicken Sie OK zur Bestätigung.
11. Drücken Sie **Menü** zur Anzeige der Funktionen und klicken Sie „Speichern“.

Hinweis: Das Gerät unterstützt derzeit nur das WCDMA-Netzwerk.



Abbildung 2-5

& Bluetooth Funktionen: N/A

2.6 Bluetooth-Einstellungen (wahlweise freigestellt)

Ihr Gerät kann sich mit anderen Bluetooth-Geräten verbinden.

1. Klicken Sie das Symbol der Anwendung zum Öffnen des Anwendungsmenüs.
2. Klicken Sie im Anwendungsmenü „Einstellungen“.
3. Klicken Sie „Drahtlos-Steuerung“.
4. Klicken Sie „Bluetooth“.
5. Klicken Sie „Bluetooth-Einstellungen“, um andere Bluetooth-Geräte zu suchen.
6. Verbinden Sie sich mit dem anderen Bluetooth-Gerät.

2.7 Websuche

Hauptmenü aufrufen

Im Browser wird die zuletzt besuchte Website angezeigt. Starten Sie das Gerät neu, so wird die Homepage angezeigt.

1. Klicken Sie das Symbol der Anwendung zum Öffnen des Anwendungsmenüs.
2. Klicken Sie „Browser“.

Homepage ändern

1. Klicken Sie das Symbol der Anwendung zum Öffnen des Anwendungsmenüs.
2. Klicken Sie „Browser“.
3. Drücken Sie **Menü**.
4. Klicken Sie „Mehr“.
5. Klicken Sie „Einstellungen“.
6. Klicken Sie „Homepage-Einstellung“.
7. Geben Sie die URL ein und klicken Sie „OK“.



Abbildung 2-6

URL aufrufen

1. Klicken Sie das Symbol der Anwendung zum Öffnen des Anwendungsmenüs.
2. Klicken Sie „Browser“.
3. Drücken Sie Menü.
4. Klicken Sie „GO“ und geben Sie die URL ein.
5. Klicken Sie „GO“.



Abbildung 2-7

2.8 Software installieren

Anwendungen Dritter installieren

Sie können Anwendungen Dritter aus dem Internet installieren, welche mit „Android“ kompatibel sind.

Installation

Finden Sie „eoeAppInstaller pro“.

1. Klicken Sie das Symbol der Anwendung zum Öffnen des Anwendungsmenüs.
2. Klicken Sie „eoeAppInstaller pro“.
3. Die Anwendungen Dritter auf der Speicherkarte werden durchsucht.

4. Klicken Sie die zu installierende Anwendung. Die Optionen werden angezeigt.



Abbildung 2-8

2.9 Speicherkarte

Dateien auf Speicherkarte kopieren

Sie können Dateien, beispielsweise Musik oder Fotos, zwischen Gerät und Computer übertragen.

Einstellungen zum Speichern

Vor der Übertragung von Dateien stellen Sie das Gerät auf Speichermodus ein:

1. Schließen Sie das Gerät über USB-Kabel am PC an.
2. Drücken Sie **Menü** zur Anzeige der Optionsteile.
3. Klicken Sie „Einstellungen“, um die Systemeinstellungen aufzurufen.
4. Klicken Sie „SD-Karte und Telefonspeicher“. Die Speicherkarte und der Speicher des Geräts werden angezeigt.
5. Klicken Sie „USB“ zum Aufrufen des USB-Speichers.



Abbildung 2-9

Die Dateien auf der Speicherkarte werden im Modus „USB“ nicht angezeigt. Zur Anzeige der Dateien auf der Speicherkarte müssen Sie das Gerät vom PC abtrennen.

Daten vom PC auf Speicherkarte kopieren

1. Schließen Sie das Gerät über USB-Kabel am PC an.
2. Speichern Sie die Dateien wie oben beschrieben.
3. Klicken Sie auf dem PC „Arbeitsplatz“. Das „Wechsellaufwerk (X)“ wird angezeigt.
4. Kopieren Sie die gewünschten Dateien auf das „Wechsellaufwerk (X)“.
5. Mit dem grünen Pfeil trennen Sie die Hardware sicher ab. Beim Kopieren von Fotos auf das Gerät werden die Ordner als Fotoalben angezeigt.

Dateien auf der Speicherkarte löschen

1. Finden Sie die zu löschenden Dateien.
2. Klicken Sie die Datei und halten Sie sie für länger als 1 Sekunde. Die Optionsleiste wird angezeigt.
3. Klicken Sie „Löschen“.

2.10 Musik

Ihre Musik ist in 4 Kategorien unterteilt: Interpret, Album, Musiktitel und Playliste. Wählen Sie eine Kategorie.

Wählen Sie in der Liste den Musiktitel zur Wiedergabe.

Wählen Sie beispielsweise „Interpret“, so werden die Interpreten von A bis Z in alphabetischer Reihenfolge angezeigt. Nach der Wahl eines Interpreten werden die Alben und Musiktitel angezeigt.

Das Gerät unterstützt folgende Audioformate:

- *MP3
- *M4A (iTunes AAC, DRM-frei)
- *AMR
- *MIDI
- *WAV
- *OGG Vorbis



Abbildung 2-10

Musik aufrufen und wiedergeben

1. Klicken Sie das Symbol der Anwendung zum Öffnen des Anwendungsmenüs.
2. Klicken Sie „Musik“.
3. Klicken Sie den Musiktitel, einen Interpreten, ein Album oder eine Playliste.
4. Wählen Sie den Musiktitel zur Wiedergabe.

Musiktitel in Playliste speichern

1. Klicken Sie das Symbol der Anwendung zum Öffnen des Anwendungsmenüs.
2. Klicken Sie „Musik“.
3. Klicken Sie den Musiktitel.
4. Klicken Sie den Musiktitel und halten Sie ihn für länger als 1 Sekunde.
5. Klicken Sie „Zur Playliste hinzufügen“.
6. Wählen Sie „Neu“.
7. Geben Sie den Namen der Playliste ein.
8. Klicken Sie „Speichern“.

Playliste löschen

1. Klicken Sie das Symbol der Anwendung zum Öffnen des Anwendungsmenüs.
2. Klicken Sie „Musik“.
3. Klicken Sie „Playliste“.
4. Klicken Sie die Playliste und halten Sie sie für länger als 1 Sekunde.
5. Klicken Sie „Löschen“.

2.11 Video

Videoformat

Das Gerät unterstützt folgende Videoformate:

- *MP4
- *3GPP
- *MPEG4
- *Godec-3GP
- *H.264

Videodatei anzeigen

1. Klicken Sie das Symbol der Anwendung zum Öffnen des Anwendungsmenüs.
2. Klicken Sie „Videoplayer“.
3. Rufen Sie die Videoliste der Speicherkarte auf.
4. Klicken Sie das abzuspielende Video.
5. Wählen Sie den kompatiblen Videoplayer zur Wiedergabe der gewählten Datei.
6. Rufen Sie die Benutzeroberfläche des Videoplayers auf und starten Sie die Wiedergabe.

2.12 Kurzanleitung

Texteingabe und Spracheinstellung

1. Drücken Sie auf der Homepage Menü. Klicken Sie „Einstellungen“.
2. Klicken Sie „Lokal und Text“.
3. „Auswahl lokal“ und Texteingabestellungen werden angezeigt.
4. Klicken Sie „Auswahl lokal“ zur Sprachwahl.
5. Haken Sie die Texteingabemethode in den Texteingabestellungen ab.
6. Kehren Sie auf die Homepage zurück. Öffnen Sie ein Fenster zur Texteingabe.
7. Halten Sie die Eingabeleiste länger als 1 Sekunde, die Texteingabeliste wird zur Auswahl angezeigt.



Abbildung 2-11

WICHTIG

Für den Fall dass Sie folgende Nachricht auf Ihrem MB 9730 erhalten.
„Bitte mit Ladestecker verbinden – Batterieladung weniger als 15%“
verbinden Sie Ihr Gerät mit dem mitgelieferten Ladeadapter und einer externen Stromquelle. Für den Fall das die Batterie Ihres MB 9730 komplett leer ist und das Gerät durch Drücken des Einschaltknopfes nicht in Betrieb genommen werden kann, drücken Sie bitte den RESET Knopf nachdem Sie das Ladekabel angeschlossen haben um das Gerät wieder neu zu starten.

Konformitätserklärung

Wir, HYUNDAI Technologies Handels GmbH, A-1230 Wien, Perfektastrasse 84

erklären in alleiniger Verantwortung, dass das Produkt:

MB-9730

auf das sich diese Erklärung bezieht, mit den folgenden Normen/ normativen Dokumenten übereinstimmt:

EU Direktive 1999/5/EU

Wien, 27.09.2010

(Ort, Datum der Ausstellung)



Christian Kirchner, Managing Director
(Name, Unterschrift des Verantwortlichen)